



Förvaltning, Drift & Underhåll - Januari 2010



RELIABILITY for real life®

Förvaltning, drift och underhåll

DOKUMENTATION

SWEDOOR MASSIVDÖRRAR/TAMBURDÖRRAR/
INBROTTSSKYDDANDE DÖRRAR

SWEDOOR INNERDÖRRAR/SPEGELDÖRRAR

SWEDOOR YTTERDÖRRAR

SWEDOOR VARM - OCH KALLFÖRRÅDSDÖRRAR

11:20

Fdu-dokumentation för dörrar producerade av Swedoor

Projektnamn: _____

Bilagor: **Produktfakta och underhållsinstruktioner för**

Swedoor Massivdörrar/Tamburdörrar/

Inbrottsskyddande dörrar: _____

Swedoor Innerdörrar /spegeldörrar: _____

Swedoor Ytterdörrar: _____

Swedoor Varm- och Kallförrådsdörrar: _____

Miljödeklarationer för

Swedoor Massivdörrar/Tamburdörrar/

Inbrottsskyddande dörrar: _____

Swedoor Innerdörrar /spegeldörrar: _____

Swedoor Ytterdörrar: _____

Swedoor Varm- och Kallförrådsdörrar: _____

Broschyrmaterial som visar

Swedoor Massivdörrar/Tamburdörrar/

Inbrottsskyddande dörrar: _____

Swedoor Innerdörrar /spegeldörrar: _____

Swedoor Ytterdörrar: _____

Swedoor Varm- och Kallförrådsdörrar: _____

Övrigt: _____

Datum: _____

Signatur: _____

11:21

Vänsterhängd dörr

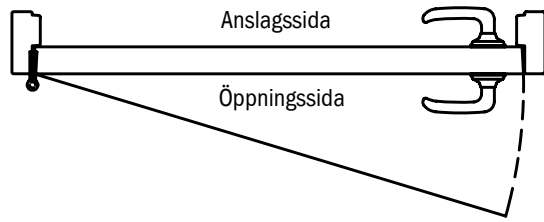

Högerhängd dörr

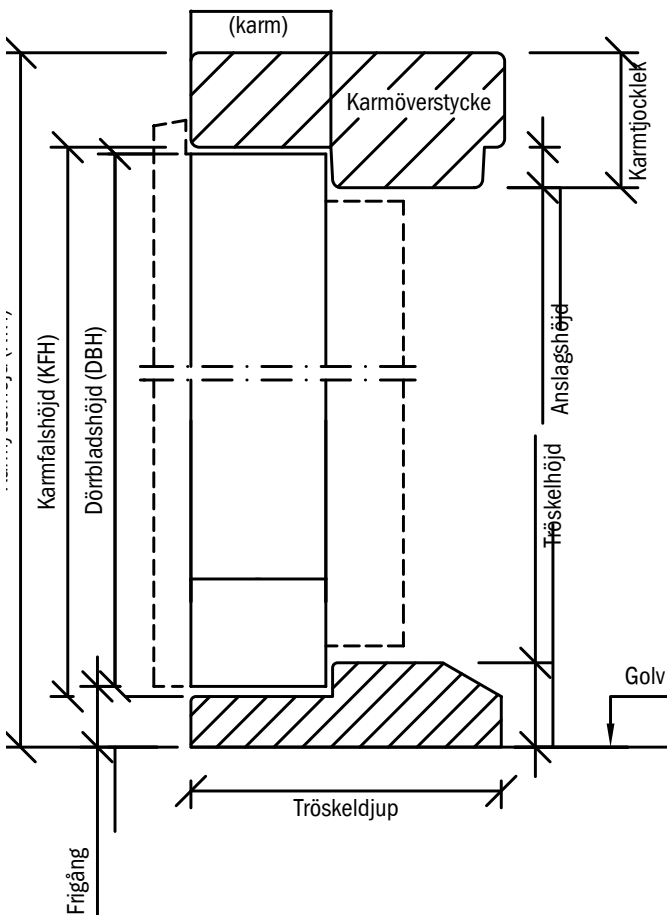
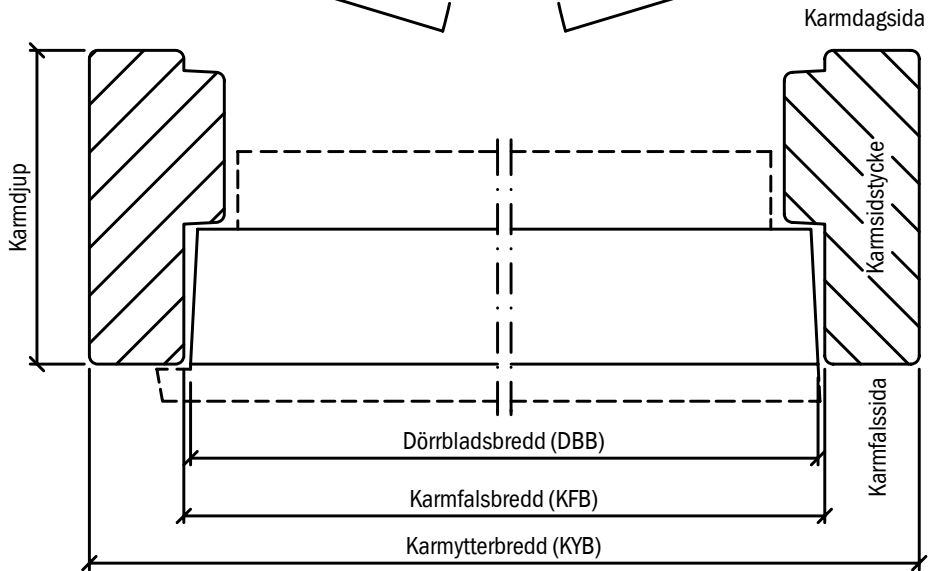
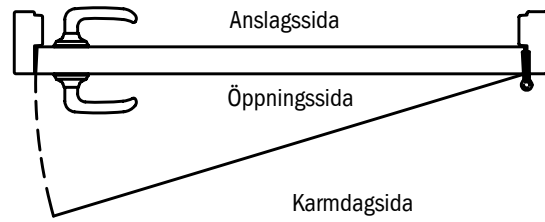

Utåtgående dörr

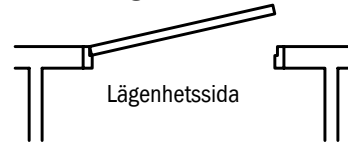

Inåtgående dörr

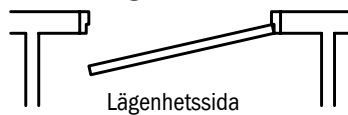

Öppningsmått

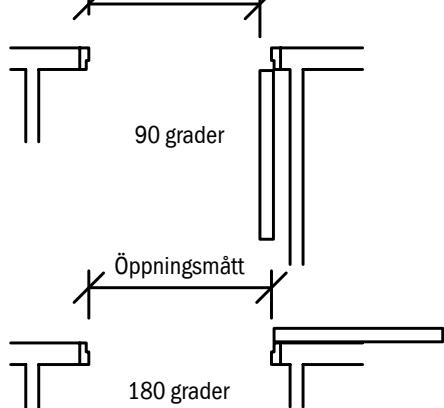

11:2

Leveransmottagning

Kontrollera godset noga så inga fraktskador förekommer och att leveransen innehåller angivet antal kolti.

För reklamation gäller:

- Synliga fraktskador skall noteras på fraktsedeln före påskrift.
- Saknas gods vid leveransmottagningen skall detta noteras på fraktsedeln före påskrift.
- Dold skada som kan härledas till transportskada ska anmälas till transportör senast 7 dagar efter godsmottagande.

Om transportskadan eller det saknade godset föranleder någon åtgärd från JELD-WEN skall detta också anmälas till JELD-WEN.

Reklamation

I samband med mottagningskontrollen, och före monteringen påbörjas, måste andra synbara fel reklameras.

Åtgärdande av reklamation får ej påbörjas innan överenskommelse gjorts med JELD-WEN.

Lagring

Karmarna måste lagras på plats som är torr och väl ventilerad, fuktfri, skyddad från nederbörd och mot kyla, bygg och markfukt. Dörrarna skall förvaras stående eller liggande på väl avvägda underlägg med minst 10 cm fritt utrymme till golv.

Tillse att de fabriksmonterad beslagen inte skadas eller skadar intillstående/-liggande dörrar. Beslag etc. som levereras separat skall förvaras inomhus. Byggfukten skall väsentligen torkas ut innan dörrarna monteras för att förhindra att fuktskador uppstår.

För formförändringar och andra skador orsakade av fukt ansvaras ej.

Se till att interna transporter inte kan skada produkterna eller dess emballage så att målningsskador uppstår.

Övrigt

Observera att vissa typer av tejper kan skada målade och fanerade ytor.

All reklamation sker via er normala kontakt på JELD-WEN.

Med vårt stora urval av olika ytor har vi möjlighet att tillmötesgå både funktionella och estetiska krav.

Dörrar

För målning på byggplats	Obehandlat eller grundad, träfiber. (Inner- och massivdörrar)
Täckmålat	Som standard vit (NCS S 0502-Y glans ca. 20-35) Tidigare målningsklass T3-C enl. SS 05 68 12 används. http://www.jeld-wen.se sök efter Färgkarta. Alternativt andra färger ur NCS-systemet.
Fanerat	Innerdörrar: Björk, bok, ek, gabon, koto, mahogny, valnöt, i klarlackat utförande, samt vitlaserad ek och svart ek. Alternativt andra fanertyper och ytbehandlingar mot förfrågan. Tidigare målningsklass Ke3-C enl. SS 05 68 12 används. Massivdörrar: Ask, bok, svarvad björk, knivskuren björk, ek, furu, gabon, koto, körsbär, lönn och mahogny, i klarlackat utförande. Alternativt andra fanertyper och ytbehandlingar mot förfrågan. Tidigare målningsklass Ke3-C enl. SS 05 68 12 används. Ytterdörrar: Ek ytbehandlade med en ej filmbildande träolja.
Spegeldörrar	Furu: Obehandlad, lackerad, vitpigmenterad lackerad, lutbehandlad klarlackerad.
Laminat	Endast massivdörrar: Standard laminat enligt sid 8:30 Laminat standard färgöversikt med NCS-referenser. Alternativt andra kulörer och ytstrukturer mot förfrågan.

Träkarmar

För målning på byggplats	Obehandlat eller grundad, furukarm utan fingerskarv.
Täckmålat	Som standard vit (NCS S 0502-Y glans ca. 20-35) Tidigare målningsklass T3-C enl. SS 05 68 12 används. Alternativt andra färger ur NCS-systemet.
Klarlackat	Furukarm utan fingerskarv. Tidigare målningsklass Ke3-C enl. SS 05 68 12 används.
Laserat	Spegeldörrkarm: Vitpigmenterad lackerad furu, lutbehandlad klarlackerad furu. Karm till Unique: Vitlaserad ek och svart ek.
Fanerat	Innerdörrkarm: Björk, bok, ek, gabon, koto, mahogny, i klarlackat utförande. Alternativt andra fanertyper och ytbehandlingar mot förfrågan. Tidigare målningsklass Ke3-C enl. SS 05 68 12 används. Massivdörrkarm: Bok, björk, ek, furu, körsbär, lönn och mahogny, i klarlackat utförande. Alternativt andra fanertyper och ytbehandlingar mot förfrågan. Tidigare målningsklass Ke3-C enl. SS 05 68 12 används.
Ytterdörrkarm ädelträ	Ek ytbehandlas med en ej filmbildande träolja.

Stålkarm/minikarm (För massivdörrar samt Tambur- och säkerhetsdörrar)

För målning på byggplats	Elgalvaniserad.
Täckmålad	Som standard vit (NCS S 0502-Y glans ca. 85). Alternativt andra färger ur NCS-systemet och RAL.
Rostfri	Stålkarmar kan levereras i rostfritt stål, mot förfrågan.

Före installation

Lagring skall ske på torr och väl ventilerad uppställningsplats. Tillse att det inte bildas kondens i emballaget.

Dörren skall helst förvaras stående, eller liggande på ett sådant sätt att beslagen inte skadar dörren.

Före montering

Kontrollera att karmen är oskadd och rätt utförd före montering. Karmen är normalt förborrad för montering med träskruv.

Vid montering med karmskruv kräver de flesta fabrikat att hålen genomborras med ett 14 mm borrh. lakttag försiktighet så att inte karmens yta skadas vid borrhning och montering av karmskruv.

Som vägledning vid val av material för rengöring och reparation av dörrsnickerier lämnar vi här en kortfattad beskrivning av den ytbehandling som våra produkter genomgår före leverans. Ni finner här vidare uppgifter om rengöringsmedel samt färger och annat ytbehandlingsmaterial som vi rekommenderar.

Fanerade produkter

Ytbehandling sker med en ej filmbildande träolja, som har goda träkonserverande egenskaper och skyddar ytan mot olika slags väderlekspåkänningar.

Rengöring: Använd allmänt förekommande rengöringsmedel, förslagsvis vanligt diskmedel. Vid mögelangrepp används rengöringsmedel som tar bort mögelsporer. Använd inte medel som kan repa eller lösa upp ytan. Undvik därför lösningsmedel, skurpulver, stålull etc. Fukta ytan nedifrån och upp men rengör uppifrån och ned, annars finns risk för att ränder uppstår. Eftertorka. Vid behov kan dörren även slipas lätt med fint sandpapper. Slipdammet borstas och torkas bort.

Underhåll: Utförs vid behov, oftast några gånger om året. Efter rengöring påföres träolja (ej filmbildande) avsedd för utomhusbruk med viss sparsamhet men dock så pass mycket att ytan blir mättad.

Täckmålade produkter

Produkterna är målade med utomhusbeständiga färger som uppfyller höga krav på fyllighet, repfasthet, nötning och utseende samt har hög beständighet mot de flesta hushållskemikalier, fett och lösningsmedel.

Rengöring: Använd allmänt förekommande rengöringsmedel (ej alkaliska), förslagsvis diskmedel. Vid mögelangrepp används rengöringsmedel som tar bort mögelsporer. Använd inte medel som kan repa eller lösa upp ytan. Undvik därför lösningsmedel, skurpulver, stålull etc. Fukta ytan nedifrån och upp men rengör uppifrån och ned, annars finns risk för att ränder uppstår. Eftertorka.

Underhåll: Som regel krävs enbart rengöring om ej skador uppstår eller förslitning varit onormal. För att bibehålla produktens lyster rekommenderas dock årligen en behandling med något i handeln förekommande bilvax. Detta underlättar även rengöring

Kvistguling: I virke till målade karmar förekommer kvistar. Beroende på träets egenskaper och miljön som karmen är monterad i så ingår det i verkets naturliga åldrande att kvistarna med tiden kan urskiljas genom ytbehandlingen. Bättring av kvistguling se rubrik "Bättring"

Bättring: Mindre skador penselbättras lämpligen med någon alkyl- eller akrylatfärg för utomhusbruk i lämplig kulör och glans. Större skador kräver som regel spackling, slipning och total ommålning. Testa lämpligen först på ett mindre parti på t.ex. dörrens bakkant för att säkerställa att den tänkta produkten är förenlig med den ursprungliga ytbehandlingen.

Grundmålade produkter

Slipa lätt med fint sandpapper. Borsta och torka bort slipdammet. Måla därefter förslagsvis med halvblank alkydfärg för utomhusbruk.

Laserade produkter

Produkterna är behandlade med utomhusbeständiga lasyrer som uppfyller höga krav på fyllighet, repfasthet, nötning och utseende samt har hög beständighet mot de flesta hushållskemikalier, fett och lösningsmedel.

Rengöring:	Använd allmänt förekommande rengöringsmedel, dock ej alkaliskt, förslagsvis vanligt diskmedel. Använd inte medel som kan repa eller lösa upp ytan. Undvik därför lösningsmedel, skurpulver, stålull etc. Eftertorka.
Underhåll:	Som regel krävs enbart enkel rengöring om ej skador uppstått eller förslitningen varit onormal.
Bättring:	Får som regel utföras genom omlasering. Använd alkydlasyr för utomhusbruk.

Tröskel

Ytbehandlad med träolja som har god rötskyddande effekt.

Rengöring:	Damma eller torka av med lätt fuktad trasa.
Underhåll:	Som regel krävs enbart enkel rengöring om ej skador uppstått eller förslitning varit onormal. Vid behov kan tröskeln även slipas lätt med fint sandpapper. Slipdammet borstas och torkas bort. Därefter påförs träolja (ej filmbildande) avsedd för utomhusbruk med viss sparsamhet men dock så pass att ytan blir mättad.

Obehandlade produkter

Varmförrådsdörrar och Kallförrådsdörrar enligt sid 7:12 och 7:13 levereras obehandlade.

Ytbehandling:	Dörrar och karmar ska omgående efter montering ytbehandlas. Förrådsdörren målas med en täckande olje- eller vattenbaserad färg för utomhusbruk i valfri kulör. Undvik klarlack eftersom det ger dåligt rötskydd och kan förosaka sprickbildning i träytan. Tröskeln till kallförrådsdörren levereras i obehandlad furu. Var noga med att olja in tröskeln med djupinträngande träolja.
Underhåll:	Förrådsdörren ska målas ca vart annat år, eller som minimum innan vatten och sol bryter ner ytan. Olja tröskeln på nytt så fort den upplevs torr, detta för att undvika röta i tröskeln.

Som vägledning vid val av material för rengöring och reparation av dörrsnickerier, lämnar vi här en kortfattad beskrivning av den ytbehandling våra produkter genomgår före leverans. Ni finner här vidare uppgifter om rengöringsmedel samt färger och annat ytbehandlingsmaterial som vi rekommenderar.

Täckmålade produkter

Produkterna är målade med lacker för inomhusbruk med halvmatt glans, som uppfyller höga krav på fyllighet, repfasthet, nötning och utseende samt har hög hårdighet mot de flesta hushållskemikalier, fett och lösningsmedel.

Rengöring:	Använd allmänt förekommande rengöringsmedel. dock ej alkalisk. Förslagsvis vanligt diskmedel. Använd inte medel som kan repa eller lösa upp ytan. Undvik därför lösningsmedel, skurpulver, stålull etc. Fukta ytan nedifrån och upp men rengör uppifrån och ned. Annars finns risk för att ränder uppstår. Eftertorka
Underhåll:	Som regel krävs enbart rengöring om ej skador uppstått eller förslitningen varit onormal.
Bättring:	Mindre skador penselbättras. Fråga i er färghandel efter produkt lämpad för inomhussnickerier. Större skador kräver som regel spackling och total ommålning. Testa lämpligen först på ett mindre parti på t.ex. dörrrens bakkant för att säkerställa att den tänkta produkten är förenlig med den ursprungliga ytbehandlingen. Beakta att karm och dörrblad kan ha olika ytbehandling.

Fanerade klarlackerade produkter

Fanerade produkter är ytbehandlade med klarlack som ger god fyllighet, repfasthet och ytfinish samt god hårdighet mot de flesta hushållskemikalie.

Rengöring:	Använd allmänt förekommande rengöringsmedel. Förslagsvis vanligt diskmedel. Doppa en svamp eller trasa i lösningen och vrid ur väl. Rengör uppifrån och ned. Eftertorka. Avänd ej överskott av vatten och inte medel som kan repa eller lösa upp lacken. Undvik därför lösningsmedel, skurpulver, stålull etc.
Underhåll:	Som regel krävs enbart rengöring om ej skador uppstått eller förslitningen varit onormal. Produkter som används för möbelunderhåll t.ex. möbelvax och vaxpolish kan användas men krävs normalt inte.
Kvistgulning:	I virke till målade karmar förekommer kvistar. Beroende på träets egenskaper och miljön som karmen är monterad i så ingår det i virkets naturliga åldrande att kvistarna med tiden kan urskiljas genom ytbehandlingen. Bättring av kvistgulning se rubrik "Bättring".
Bättring:	Mindre skador penselbättras med klarlack i lämplig ton och glans. Större skador kräver nerslipning och total omlackering. Testa lämpligen först på ett mindre parti på t.ex. dörrrens bakkant för att säkerställa att den tänkta produkten är förenlig med den ursprungliga ytbehandlingen. Beakta att karm och dörrblad kan ha olika ytbehandling.

Skötselanvisning

Massiv-, Tambur- och Inbrottsskyddande dörrar (Del 1)

Som vägledning vid val av material för rengöring och reparation av dörrsnickerier, lämnar vi här en kortfattad beskrivning av den ytbehandling våra produkter genomgår före leverans. Ni finner här vidare uppgifter om rengöringsmedel samt färger och annat ytbehandlingsmaterial som vi rekommenderar.

Täckmålade dörrblad

Färgen är en tvåkomponents halvblank, syrahärdande täckfärg (härdlacksfärg) som uppfyller höga krav på fyllighet, repfasthet, nötning och utseende samt har hög hårdighet mot de flesta hushållskemikalier, fett och lösningsmedel.

Rengöring:	Använd allmänt förekommande rengöringsmedel, förslagsvis vanligt diskmedel. Använd inte medel som kan repa eller lösa upp ytan. Undvik därför lösningsmedel, skurpulver, stålull etc. Fukta ytan nedifrån och upp men rengör uppifrån och ned. Annars finns risk för att ränder uppstår. Eftertorka.
Underhåll:	Som regel krävs enbart rengöring om ej skador uppstått eller förslitningen varit onormal.
Bättring:	Mindre skador penselbättras. Fråga i er färghandel efter produkt lämpad för inomhussnickerier. Större skador kräver som regel spackling och total ommålning. Testa lämpligen först på ett mindre parti på t.ex. dörrens bakkant för att säkerställa att den tänkta produkten är förenlig med den ursprungliga ytbehandlingen. Beakta att karm och dörrblad kan ha olika ytbehandling.

Fanerade dörrblad

Fanerade dörrblad är lackerade med en halvmatt UV-härdande klarlack (härdlack) som ger god fyllighet, repfasthet och ytfinish samt god hårdighet mot de flesta hushållskemikalier.

Rengöring:	Använd allmänt förekommande rengöringsmedel, förslagsvis vanligt diskmedel. Doppa en svamp eller trasa i lösningen och vrid ur väl. Rengör uppifrån och ned. Eftertorka. Använd ej överskott av vatten och inte medel som kan repa eller lösa upp lacken. Undvik därför lösningsmedel, skurpulver, stålull etc.
Underhåll:	Som regel krävs enbart rengöring om skador ej uppstått eller förslitningen varit onormal. Produkter som används för möbelunderhåll t.ex. möbelvax och vaxpolish kan användas men krävs normalt inte.
Bättring:	Mindre skador penselbättras med klarlack i lämplig ton och glans. Större skador kräver nerslipning och total omlackering. Testa lämpligen först på ett mindre parti på t.ex. dörrens bakkant för att säkerställa att den tänkta produkten är förenlig med den ursprungliga ytbehandlingen. Beakta att karm och dörrblad kan ha olika ytbehandling.

Laminatbelagda dörrblad samt våtrumsdörr

Ytan har god resistens mot de flesta kemikalier, fett och lösningsmedel. Den är nötningstålig men kan repas av vassa föremål.

Rengöring:	Vatten med såpa, tvål eller vanligt syntetiskt rengöringsmedel löser de flesta smutsfläckar. Speciellt svår nedsmutsning fordrar behandling med koncentrerat rengöringsmedel, T-sprit eller lacknafta. Använd aldrig stålull eller liknande. Undvik rengöring med skurmedel. Nitrocellulosaförtunning får heller inte användas. OBS! Vid användande av petroleumbaserade lösningsmedel får dessa ej komma i kontakt med tätninglistor, då listens egenskaper kan försämrats.
Underhåll:	Enbart rengöring.
Bättring:	Mindre skador, repor etc., kan med gott resultat lagas med lagningsmassa speciellt framtagen för laminatytor.

Skötselansvisning

Massiv-, Tambur- och Inbrottsskyddande dörrar (Del 2)

Täckmålade träkarmar

Ytbehandling utföres med en miljövänlig vattenburen täckfärg som väl uppfyller högt ställda krav för målade karm.

Rengöring:	Använd allmänt förekommande rengöringsmedel, dock ej alkaliskt, förslagsvis vanligt diskmedel. Använd inte medel som kan repa eller lösa upp ytan. Undvik därför lösningsmedel, skurpulver, stålulletec. Eftertorka.
Underhåll:	Som regel krävs enbart rengöring om ej skador uppstått eller förslitningen varit onormal.
Kvistgulning:	I virke till målade karmar förekommer kvistar. Beroende på träets egenskaper och miljön som karmen är monterad i så ingår det i verkets naturliga åldrande att kvistarna med tiden kan urskiljas genom ytbehandlingen. Bättring av kvistgulning se rubrik "Bättring".
Bättring:	Mindre skador penselbättras. Fråga i er färghandel efter produkt lämpad för inomhussnickerier. Större skador kräver som regel spackling och total ommålning. Testa lämpligen först på ett mindre parti på t.ex. dörrens bakkant för att säkerställa att den tänkta produkten är förenlig med den ursprungliga ytbehandlingen. Beakta att karm och dörrblad kan ha olika ytbehandling.

Klarlackade träkarmar /fanérade träkarmar

Ytbehandling utföres med en miljövänlig vattenburen klarlack som väl uppfyller högt ställda krav för klarlackad karm.

Rengöring:	Använd allmänt förekommande rengöringsmedel, dock ej alkaliskt, förslagsvis vanligt diskmedel. Använd inte medel som kan repa eller lösa upp ytan. Undvik därför lösningsmedel, skurpulver, stålull etc. Eftertorka.
Underhåll:	Som regel krävs enbart rengöring om ej skador uppstått eller förslitningen varit onormal.
Bättring:	Mindre skador penselbättras med klarlack i lämplig ton och glans. Större skador kräver nerslipning och total omlackering. Testa lämpligen först på ett mindre parti på t.ex. dörrens bakkant för att säkerställa att den tänkta produkten är förenlig med den ursprungliga ytbehandlingen. Beakta att karm och dörrblad kan ha olika ytbehandling.

Täckmålade stål- och minikarmar

Samt natureloxerad och målade aluminiumkarm (till våtrumsdörr)

Ytbehandling utföres med en miljövänlig pulverlack som väl uppfyller högt ställda krav för målade karm.

Rengöring:	Använd allmänt förekommande rengöringsmedel, dock ej alkaliskt, förslagsvis vanligt diskmedel. Använd inte medel som kan repa eller lösa upp ytan. Undvik därför lösningsmedel, skurpulver, stålulletec. Eftertorka.
Underhåll:	Som regel krävs enbart rengöring om ej skador uppstått eller förslitningen varit onormal.
Bättring:	Skador penselbättras lämpligen med alkydbaserad bättringsfärg eller motsvarande. Testa lämpligen först på ett mindre synligt parti för att säkerställa att den tänkta produkten är förenlig med den ursprungliga ytbehandlingen.
Beslag:	Samtliga gångjärnsskruvar i karmen skall efterdragas vid behov.

Här är det i första hand tal om dörrar i naturträ. Det kan därför förekomma mindre avvikelser i färg och patina. Det beror bl.a. på vilken yta det är tal om.

De olika ytbehandlingarna gör också att behovet av underhåll varierar:

Ytbehandling

Klarlackerad:	Dörrar i klarlack, lutbehandling/lack, vitpigmentering/lack har alla en mycket tacksam yta. Dörrarna kräver ingen efterbehandling, är vatten- och smutsavvisande många år framöver och i stort sett underhållsfria.
TIPS:	Med jämna mellanrum kan man fräscha upp dörren med möbelpolish. Det gör att den bättre står emot smuts och fettfläckar.
Obehandlad:	En obehandlad dörr är alltid mottaglig för smuts och damm. Det är möjligt att efterbehandla dörren med lack eller lutbehandling. I så fall är det viktigt att ge båda sidorna samma behandling.
TIPS:	Obehandlat: Skulle det med tiden uppstå tryckmärken och repor, läggs en fuktig trasa på området. Trasan värms därefter försiktigt med ett varmt strykjärn, så att träet "reser" sig.
Rengöring:	Oavsett yta skall dörren vid behov torkas av med en fuktig trasa, urvriden i såpvatten eller ett mildt rengöringsmedel. Eftertorka dörren med en väl urvriden trasa.

Täckmålade produkter

Produkterna är målade med lacker för inomhusbruk med halvmatt glans, som uppfyller höga krav på fyllighet, repfasthet, nötning och utseende samt har hög hållbarhet mot de flesta hushållskemikalier, fett och lösningsmedel.

Rengöring:	Använd allmänt förekommande rengöringsmedel, dock ej alkalisk. Förslagsvis vanligt diskmedel. Använd inte medel som kan repa eller lösa upp ytan. Undvik därför lösningsmedel, skurpulver, stålull etc. Fukta ytan nedifrån och upp men rengör uppifrån och ned. Annars finns risk för att ränder uppstår. Eftertorka
Underhåll:	Som regel krävs enbart rengöring om ej skador uppstått eller förslitningen varit onormal.
Kvistgulning:	I virke till målade karmar förekommer kvistar. Beroende på träets egenskaper och miljön som karmen är monterad i så ingår det i verkets naturliga åldrande att kvistarna med tiden kan urskiljas genom ytbehandlingen. Bättring av kvistgulning se rubrik "Bättring".
Bättring:	Mindre skador penselbättras. Fråga i er färghandel efter produkt lämpad för inomhussnickierier. Större skador kräver som regel spackling och total ommålning. Testa lämpligen först på ett mindre parti på t.ex. dörrens bakkant för att säkerställa att den tänkta produkten är förenlig med den ursprungliga ytbehandlingen. Beakta att karm och dörrblad kan ha olika ytbehandling.

a- och b-mått (Del 1)

Tabellen visar mått vid standardbeslagning. Specialbeslagning som lås för elslutbleck, VingCard-lås mm kan innebära annat b-mått.

Dörtyp	Sida	a-mått	b-mått	Detalj
Innedörr Easy	1:2	40	20	1
Innedörr Easy Natur	1:2	40	20	1
Innedörr Easy Effekt	1:2	40	20	1
Innedörr Stabile	1:4	40	20	1
Innedörrar brandklass EI30	1:6	40	20	1
Lätta våtrumsdörrar	1:7	40	20	1
Formpressad dörr Style	2:2	40	20	1
Formpressad dörr Compact	2:4	40	20	1
Spegeldörr Craft	3:2	40	20	1
Spegeldörr Tradition	3:4	40	20	1
Spegeldörr Tradition EI30	3:6	40	20	1
Spegeldörr Craft EI30	3:6	59	20	2
Spegeldörr Tradition EI30 / R'w 30dB	3:7	40	20	1
Spegeldörr Craft EI30 / R'w 30dB	3:7	59	20	2
Spegeldörr Craft EI30 / R'w 35dB	3:8	59	20	2
Spegeldörr Unique	3:9	40	20	1
Spegeldörr Purity	3:12	40	20	1
Spegeldörr Purity Finish	3:12	40	20	1
Selection	4:2	40	20	1
Tamburdörrar EI30/ R'w 35dB RC 1	6:2	61-62	19	3
Tamburdörrar EI30/ R'w 40dB RC 1	6:3	61-62	34	4
Tamburdörrar EI60/ R'w 35dB RC 1	6:4	61-62	19	3
Tamburdörrar EI60/ R'w 40dB RC 1	6:5	61-62	34	4
Tamburdörrar EI30/ R'w 35dB RC 2	6:6	72-73*	25	3
Tamburdörrar EI30/ R'w 40dB RC 2	6:7	72-73*	40	4
Tamburdörrar EI60/ R'w 35dB RC 2	6:8	72-73*	25	3
Tamburdörrar EI60/ R'w 40dB RC 2	6:9	72-73*	40	4
Säkerhetsdörrar EI30/ R'w 35dB RC 3	6:10	73-74*	40	4**
Säkerhetsdörrar EI30/ R'w 40dB RC 3	6:11	73-74*	40	4
Säkerhetsdörrar EI60/ R'w 35dB RC 3	6:12	73-74*	40	4
Säkerhetsdörrar EI60/ R'w 40dB RC 3	6:13	73-74*	40	4
Ytterdörrar ADVANCE-LINE målad	7:2	60	23	5
Ytterdörrar ADVANCE-LINE fanerad	7:2	63-66	23	5
Ytterdörr clever-line	7:8	60	23	5
Ytterdörr Silence 40db	7:10	79	23	5
Loftgångsdörr 35dB	7:11	73	23	5
Ytterdörr Arctic lågenergidörr	7:12	93	23	5
Varmförrädsdörr / Soprumsdörr målad	7:14	60	23	5
Varmförrädsdörr Trysil och Sälen	7:15	47	28	1
Kallförrädsdörrar I30 och I40	7:16	47	28	1

* Mått inkl. långskylt (11 mm)

** Laminatdörr kan förekomma med profil 3, b-mått 25 mm.

Detalj 1

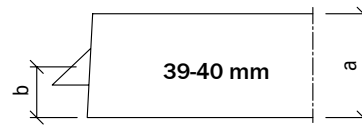

Detalj 2

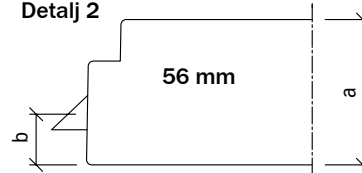

Detalj 3



Detalj 4

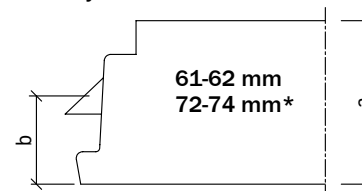

Detalj 5

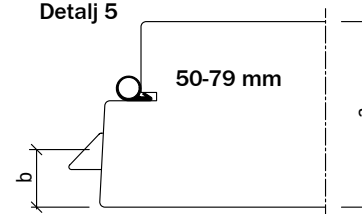

Standard beslagsplacering vid M21

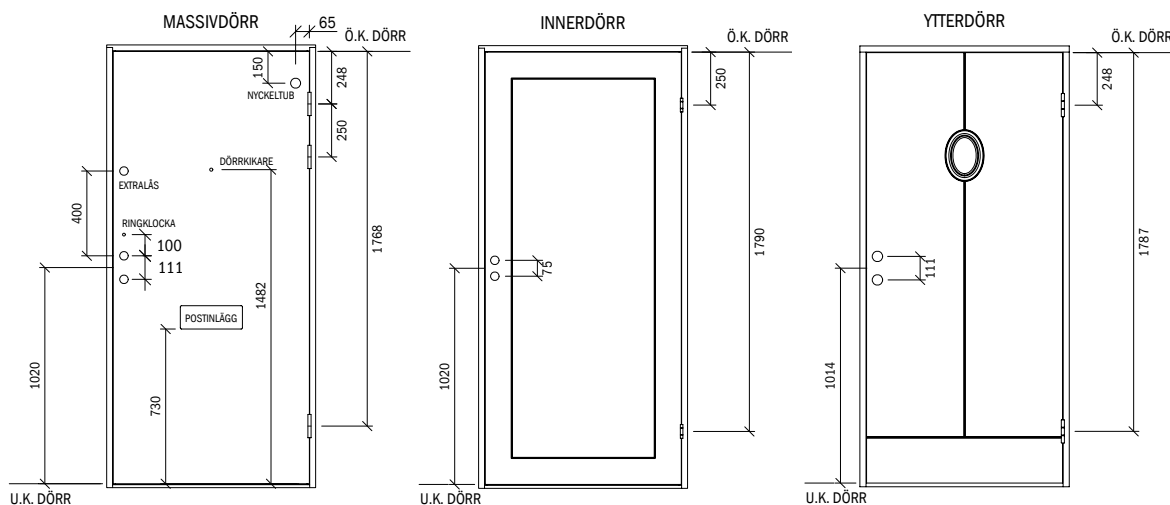

11:11

a- och b-mått (Del 2)

Tabellen visar mått vid standardbeslagning. Specialbeslagning som lås för elslutbleck, VingCard-lås mm kan innebära annat b-mått.

Dörstyp	Sida	a-mått	b-mått	Detalj
Massivdörrar	8:2	39-40	19	1
Massivdörrar EI30 och E30	8:3	39-40	19	1
Massivdörrar EI30 och E30/ R'w 25dB	8:4	39-40	19	1
Massivdörrar EI30 och E30/ R'w 30dB	8:5	39-40	19	1
Massivdörrar EI30/ R'w 35dB	8:6	39-40	19	1
Massivdörrar EI30 och E30/ R'w 35dB	8:7	61-62	19	3
Massivdörrar EI30/ R'w 40dB	8:8	61-62	19	3
Massivdörrar EI60 och E60	8:9	61-62	19	3
Massivdörrar EI60/ R'w 35dB	8:10	61-62	19	3
Massivdörrar EI60/ R'w 40dB	8:11	61-62	34	4
Massivdörr ljudreduktion Rw 47dB	8:12	87	34	4
Klimatdörr EI30/ R'w 35dB	8:13	62-63	19	3
Klämfria dörrar	8:14	39-40	19	1
Klämfria dörrar EI30 och E30	8:15	39-40	19	1
Pendeldörrar	8:16	39-40	19	1
Våtrumsdörrar VD	8:17	39-40	19	1
Dörrar med blyinlägg	8:19	40	19	1
Rotationsdörr	8:20	45	23	1

*** 31 mm vid pardörr

Detalj 1

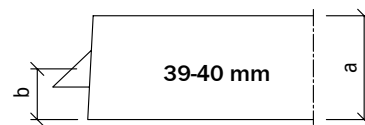

Detalj 3

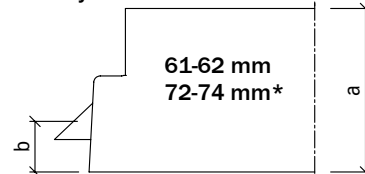

Detalj 4

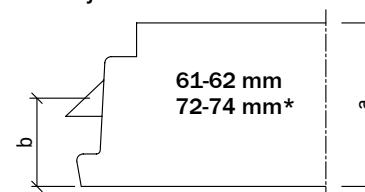

11:12

Standard beslagsplacering vid M21

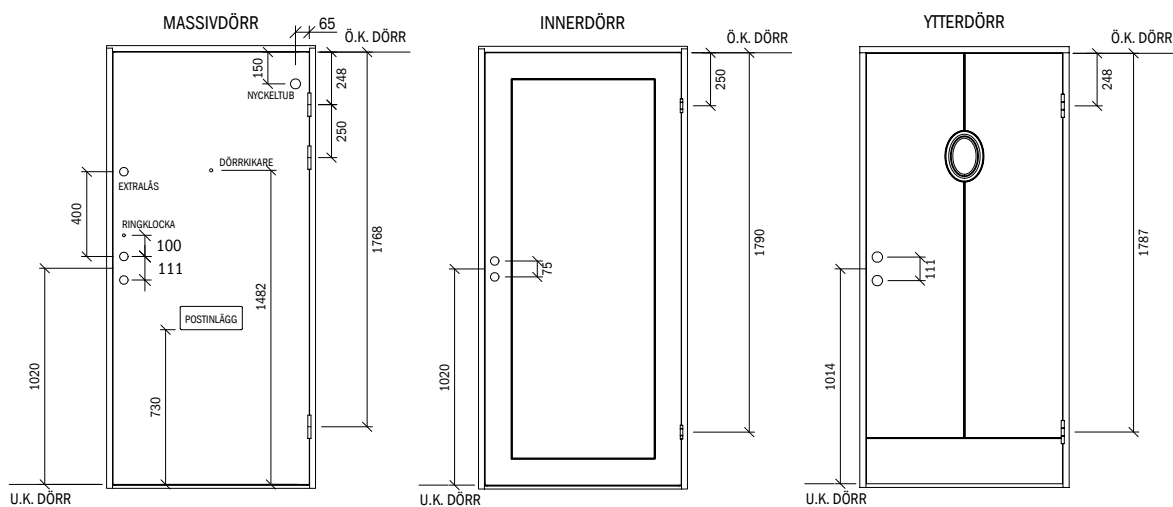

Gammal standard Innerdörrar

Historik

Fram till 1962 var standarden på innerdörrar olika beroende på leverantör.
1962- 1972 producerades i Sverige det vi nu kallar Gammal standard.
1972 fick vi den standard på innerdörrar som levereras idag.

Mått

Dörrar i gammal standard är 25 mm lägre än dagens standard, men breddmåten och tjockleken är samma som dagens (se tabell nedan).

Beslagning

Dörrarna i gammal standard hade tappgångjärn och inte som dagens snap-in gångjärn.
Därför har vi utvecklat ett mellangångjärn som gör att vi på nya dörrar i gammal standard nu kan leverera snap-in gångjärn som med hjälp av mellangångjärnet kan monteras på den befintliga karmen.
Detta gör att den dörr vi levererar kan monteras både som vänster- och högerhängd. Detta förändras genom att vrida kolven på låset, se detalj.

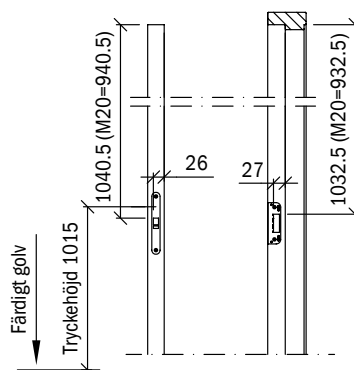
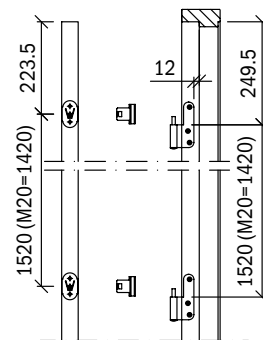
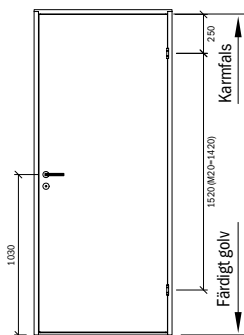
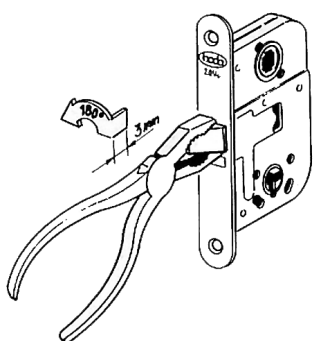

Modul	Karmyttermått		Öppningsmått		Dörrbladsmått		Dörr-tjocklek
	Bredd	Höjd	V/90	V/180	Bredd	Höjd	
7x21	690	2065	568	606	625	2015	40
8x21	790	2065	668	706	725	2015	40
9x21	890	2065	768	806	825	2015	40
10x21	990	2065	868	906	925	2015	40
13x21	1290	2065	1130	1206	825+398	2015	40
15x21	1490	2065	1330	1406	825+598	2015	40

Höjd modul 20 = dörrbladshöjd 1915 mm.

Checklista för dörr i gammal standard

- Kontrollera om dörrbladet är ofalsat eller överfalsat. Har dörrbladet överfalsad kant är dörrbladsbyte ej möjligt.
- Kontrollera enligt tabell till höger.
- Är dörren vänster- eller högerhängd?
Stå vänd mot dörren på den sida där gångjärnen syns. Sitter gångjärnen till höger så är dörren högerhängd. Sitter de till vänster så är dörren följdaktligen vänsterhängd. Om du ändå känner dig osäker på dörrmått eller har några frågor:
Fyll i checklistan och ta med den till butiken så hjälper personalen dig tillrätta.

Mätlinjal finns hos våra återförsäljare.

MÅTT	SKALL VARA		MIN DÖRR ÄR
	M20	M21	
A	940,5	1040,5	
B	248	248	
C	1420	1520	
D	1915	2015	
E	625, 725 OSV.	625, 725 OSV.	
F	38-40	38-40	
G	10,5	10,5	

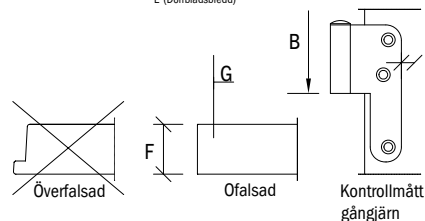
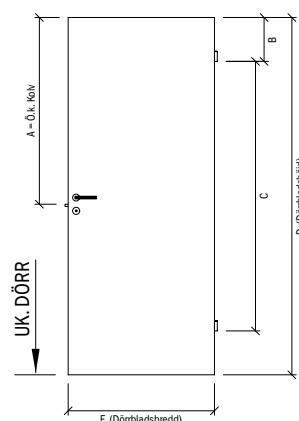

11:13

I nedanstående tabell har fordringarna i virkesklasserna A-D för karmar och ramar sammanställts.

	Klass A	Klass B	Klass C	Klass D
Blånad	Nej	Nej	Nej	Ja
Sprickor	Nej	Max 0,3x300 mm	Max 1,0 mm	Max 1,5 mm
Märgränder	Nej	Ej markerade	Ej markerade	Ja
Tjurved	Nej	Nej	Ej markerade	Ja
Kärnvedsränder	Nej	Nej	Ej markerade	Ja
Hartsig och fet ved	Nej	Ja	Ja	Ja
Propp och lagning	Nej	Nej	Ja	Ja
Dubbelpropp	Nej	Nej	Ja, vid karmdim. > 100 mm	Ja
Fingerskarv	Nej	Nej	Max 1 st./m	Max 2 st./m
Kvist <7 mm	Max 2 st./m	1) Max 4 st./m	Obegränsat	Obegränsat
Kvist <20 mm	Nej	1) Max 4 st./m	Max 6 st./m	Max 6 st./m
Kvist <25 mm eller 1/4 av dim.	Nej	Nej	Max 6 st./m	Max 6 st./m
Kvist <25 mm eller 1/3 av dim.	Nej	Nej	Nej	Max 6 st./m

1) Kvistar under 20 mm tillåts till ett antal av fyra/m. Två av dem får vara torrkvistar om de är under 7 mm.

Kvalitetsbestämmelser

Enligt SS 81 73 03

Innerdörrar

Egenskaper	Klass B Ouppvärmt	Klass C Liksidigt 1) Klimat	Klass D Liksidigt 1) Klimat	Klass E Liksidigt 1) Klimat	Klass F Oliksidigt 2) Klimat
Stängningskraft, N	--	20	20	20	20
Lufttäthet					
m ³ /h och m ² /Pa	--	--	--	--	1,7 / 50
Värmemotstånd					
K-värde, W/m ² °C	--	--	--	--	2,0 3)
Hård stöt					
fallhöjd, mm 4)	750	750	2000	3000	2000
Tung stöt					
fallhöjd, mm 4)	200	200 / (400 6))	400	800	400
Vertikallast, kN	0,8	0,8	0,8	0,8	0,8
Planhet, mm 5)	8	4	4	4	4
Rätvinklighet, mm 5)	1,5	1,5	1,5	1,5	1,5
Ytjämnhet 5)					
mm /50 mm	--	0,15	0,15	0,15	0,15
mm /200 mm		1,5	1,5	1,5	1,5

- 1) Med liksidigt klimat avses här lufttemperatur över 18°C på båda sidor om dörren.
 2) Med oliksidigt klimat avses här lufttemperaturen 0-10°C på ena sidan och över 18°C på andra sidan dörren
 3) Angivet värde oglasad del. För glasad del se SBN.
 4) Gäller ej för glasad del.
 5) Gäller även vid slutbesiktning
 6) Vid höga krav på mekanisk stabilitet gäller 400 mm.

Exempel på användning

Klass	Innerdörr	Exempel på användningsområden
B	Mellan ouppvärmade utrymmen.	Kallförråd, källare, vind, fritidshus.
C	Mellan utrymmen med liksidigt klimat 1).	Bostäder, kontor, källare 3), soprum 3).
D	Mellan utrymmen med liksidigt klimat 1), höga fordringar på slaghållfasthet samt särskilda tilläggsfordringar.	Lägenhetsentrédörrar
E	Mellan utrymmen med liksidigt klimat 1), samt extra höga fordringar på slaghållfasthet.	Skolor, sjukhus, kontor.
F	Mellan utrymmen med oliksidigt klimat 2), höga fordringar på slaghållfasthet samt särskilda tilläggsfordringar.	Lägenhetsentrédörr mot väderskyddat men ouppvärm utrymme, dörr från trapphus mot vind / källare.

- 1) Med liksidigt klimat avses här lufttemperatur över 18°C på båda sidor om dörren.
 2) Med oliksidigt klimat avses här lufttemperaturen 0-10°C på ena sidan och över 18°C på andra sidan dörren
 3) Vid höga krav på mekanisk stabilitet för dörrar till källare och soprum gäller fallhöjden 400 mm för tung stöt.

11:15

Kvalitetsbestämmelser

Enligt SS 81 73 04

Ytterdörrar

Egenskaper	Klass L Ouppvärmt	Klass M 0 - 10°C	Klass N 10 - 18°C	Klass P > 18°C	Klass R > 18°C	Klass S > 18°C	Klass T > 18°C
Stängningskraft, N	--	--	20	20	20	20	20
Säkerhet mot vindlast, Pa	--	--	--	--	--	600 / 500 / 1200	700 / 600 / 1500
Lufttäthet m ³ /h och m ² /Pa	--	--	-- 1)	1,7 / 50	5,6 / 300	5,6 / 300	7,9 / 500
Regntäthet	--	--	--	--	--	40 min 300 Pa	50 min 500 Pa
Värmemotstånd, k-värde, W/m ² °C	--	2,0 2)	1,5 2)	1,0 2)	1,0 2)	1,0 2)	2,0 2)
Kondenssäkerhet	--	--	--	> 5oC 3)	> 5oC 3)	> 5oC 3)	> 5oC 3)
Hård stöt fallhöjd mm 4)	1000	1000	1000	2000	2000	2000	2000
Tung stöt fallhöjd mm 4)	200 / (400 6))	200 / (400 6))	400	400	400	400	400
Vertikallast, kN	0,8	0,8	0,8	0,8		0,8	0,8
Planhet, mm 5)	8	8	4	4	4	4	4
Rätvinklighet, mm 5)	1,5	1,5	1,5	1,5	1,5	1,5	1,5
Ytjämnhet 5) mm/50 mm	--	0,15	0,15	0,15	0,15	0,15	0,15
mm/200 mm	--	1,5	1,5	1,5	1,5	1,5	1,5

- 1) Vid krav på lufttäthet gäller 1,7/50.
 2) Angivet värde gäller oglasad del. För glasad del se SBN.
 3) Gäller ej för beprövade konstruktioner.
 4) Gäller ej för glasad del.
 5) Gäller även vid slutbesiktning
 6) Vid höga krav på mekanisk stabilitet gäller 400 mm.

Exempel på användning

Klass	Ytterdörr till	Exempel på användningsområden
L	Ouppvärmt utrymme.	Kallförråd, industrilokaler 1)
M	Temporärt uppvärmt utrymme med grundvärme 0- 10°C.	Varmförråd, fritidshus, industrilokaler 1).
N	Konstant uppvärmt utrymme, 10- 18°C.	Entré till flerfamiljshus, kontorshus, offentliga byggnader. För källare och liknande gäller även krav på lufttäthet.
P	Konstant uppvärmt utrymme, > 18°C	Bostad i markplan.
R	Konstant uppvärmt utrymme, > 18°C	Bostad över markplan < 8 vån i skyddat läge (låg slagregnsbelastning): loftgångshus.
S	Konstant uppvärmt utrymme, > 18°C	Bostad över markplan < 8 vån i oskyddat läge (hög slagregnsbelastning): balkonger.
T	Konstant uppvärmt utrymme, > 18°C	Bostad över markplan < 9 vån. (hög slagregnsbelastning): balkonger.

- 1) Vid höga krav på mekanisk stabilitet för dörrar till industrilokaler gäller fallhöjden 400 mm för tung stöt.

Inbrottsskyddande dörrar

Enligt EN 1627

	EN1627 RC1	EN1627 RC2	EN1627 RC3
Statisk belastning , enligt EN1628			
Belastning vid provning (kN)/Deformation i mm (mäts med tolk)			
vid slutbleck- lås- och gångjärnsområdet	3/10	3/10	6/10
vid övre och nedre hörn	1,5/25	1,5/25	3/25
Dynamisk belastning , enligt EN1629			
Fallkroppens massa (kg) / Fallhöjd (mm)			
Massa	50	50	50
Fallhöjd	450	450	750
Manuellt angreppsprov enligt, EN1630			
Motståndstid(min) / Total provningstid	-	3 / 15	5 / 20
Verktyg	*	*	*
	-	1st Skruvmejsel 365,5 mm	2st Skruvmejsel 365,5 mm
	-	Rörtång 24mm	
	-	2 plastkilar+ 2 träkilar, l=200mm	
	-	Sticksåg l=310mm	
	-	Fogsvans 300x13x0,65mm	
	-	Bågfil l=330mm	
	-	Stål rör l=500mm d=30mm	
	-	Får endast användas mot galler(t.ex ventilationsgaller i dörrblad)	
	-	Kofot 710mm	
	-	"Liten hammare, vikt=200g, l=300mm (får endast användas tillsammans med stansjärnen)"	
	-	Små stansjärn	
	-	Handborr (ej elektrisk) l=330mm med borrbits	

* En grunduppställning med småverktyg som kniv, griptång, stålwire, småmejslar m.m. får användas för att preparera dörren innan statiskt/dynamiskt belastningsprov RC1. De får även användas tillsammans med de övriga verktygen för manuellt angreppsprov i RC2-3.

Ytterdörrar från JELD-WEN Sverige AB är CE-märkta enligt SS-EN 14351-1:2006.
Dörrarnas respektive egenskaper framgår av nedanstående tabell.



JELD-WEN Sverige AB
SE-265 81 Åstorp
EN 14351-1
2012

SS-EN 14351-1:2006 - Fönster och dörrar - Produktstandard, funktionsegenskaper -

Del 1: Fönster och ytterdörrar utan egenskaper för brandmotstånd och/eller rökgasläckage.

	Advanced Line					Clever line
	Egenskaper	LD/Loftgångsdörr	LED/Silence	EPG/Sidoljus	ED - Utåtgående	Basic
4.2	Säkerhet mot vindlast Enligt EN 12210	NPD	3C	NPD	3C	4C
4.5	Regntäthet Enligt EN 12208	NPD	7B	7B	7B	2A
4.11	Ljudisolering Enligt EN 140-3	Tät och glasad dörr - R'w 35dB	Tät dörr - R'w 35dB och R'w 40dB	NPD	NPD	NPD
4.12	Värmeisolering - U-värde Enligt EN 10077-2	NPD	Tät dörr - 0,9W/m ² K	2,1W/m ² K - M2*21 1,6W/m ² K - M10*21	Tät dörr - 0,9W/m ² K Glasad dörr - 1,4W/m ² K (1)	Tät dörr - 0,9W/m ² K Glasad dörr - 1,4W/m ² K (1)
4.14	Lufttäthet Enligt EN 12207	NPD	4	4	4	3
4.16	Manövrerbarhet Enligt EN 12217	NPD	NPD	NPD	3	NPD
4.17	Mekanisk hållfasthet Enligt EN 1192					
	Vertikallast	NPD	NPD	NPD	3	NPD
	Vridmotstånd	NPD	NPD	NPD	4	NPD
	Slagtålighet, tung och mjuk stöt	NPD	NPD	NPD	3	NPD
	Slagtålighet, hård stöt	NPD	NPD	NPD	4	NPD
4.21	Mekanisk livslängd Enligt EN 12400	NPD	NPD	NPD	5	NPD
4.22	Egenskaper vid oliksidig klimatpåverkan Enligt EN 12219	NPD	NPD	NPD	2	NPD

(1) Varierar beroende på glasets storlek. 1,4W/m²K motsvarar maximal glasstorlek.

NPD = No Performance Determined

11:18

Förvaltning drift och underhåll

Innerdörrar/Spegeldörrar

Produktfakta	Innerdörrar levereras enligt följande specifikationer. Miljövarudeklarationer återfinnes i separat dokument på vår hemsida www.jeld-wen.se
Dörrblad	<p>Dörrblad typ Easy, Easy Nature, Easy Effect och Style har distansmaterial av honeycomb (cellformat papper) med ramträ runt om.</p> <p>Dörrblad typ Stable och Compact har massiv fyllning av skivmaterial liknande spånskiva med ramträ runt om. Dörren är målad i över och underkant.</p> <p>Furu spegeldörrar Craft utföres med massiv furu i ramträ och speglar. Målade spegeldörrar Tradition har massivt trä i ramdelarna med ytskikt och speglar i träfibermaterial.</p> <p>Dörrblad typ Purity har ram och spegel av träfibermaterial som är belagd med vit folie.</p> <p>Purity Finish har ram och spegel av träfibermaterial som är belagd med trämönstrad folie.</p> <p>Målade dörrblad typ Unique har massivt trä i ramdelarna med ytskikt och speglar i träfibermaterial som därefter målas. Dörren är målad i över och underkant.</p> <p>Fanerade dörrblad typ Unique har massivt träfibermaterial i ramdelarna och speglarna som därefter faneras och klarlackeras.</p> <p>Selection har massiv fyllning av skivmaterial liknande spånskiva med ramträ runt om. Dörren är ytbehandlas i över och underkant.</p> <p>Var uppmärksam på att vissa tejsorter kan skada målade och fanerade ytor.</p>
Karm	Obehandlad karm och karm med genomsynlig ytbehandling har en träkvalitet utan lagningar och finger-skarv i virkesklass C. Fanerad karm har virkesklass A. Målad karm har virkesklass D. Virkesklass A-D enligt SS 81 73 02 se sid 1:39.
Typgodkännande	JELD-WEN brand- och ljudisolerande dörrar är typgodkända av SITAC AB.
Beslag	Se respektive dörrtyp under avsnitt 1, 2, 3 och 4.
Garanti	2 års garanti mot fabriktionsfel. Detta förutsätter naturligtvis att JELD-WENs monterings- och skötselanvisningar följs.
Målade dörrblad	Färgen är en tvåkomponents halvblank syrahärdande täckfärg, som uppfyller höga krav på fyllighet, repfasthet, nötning och utseende samt har stor motståndskraft mot de flesta hushållskemikalier, fett och lösningsmedel.
Rengöring/underhåll	Se Skötselanvisningar sid 11:9, 11:10.
Justering	<p>Gångjärn: Våra innerdörrar levereras med snap-in gångjärn. Dessa gångjärn kan justeras 2 mm uppåt eller nedåt, med hjälp av en skruv i topp och botten av karmens gångjärnsstolpe.</p> <p>Slutblecket: Kan lätt justeras genom att böja ut justertungan med en skruvmejsel.</p>

11:21

Produktfakta	Massivdörrar levereras efter följande specifikationer. Miljövarudeklarationer återfinnes i separat dokument på vår hemsida www.jeld-wen.se
Dörrblad	Stomme av linspånplattor med kraftigt fururamträ runt om. Säkerhetsdörrar har en kassett av stålplåt runt innanmätet på fyra sidor. Dörrarna är godkända för montage av dörrstängare. Våtrumsdörr typ WD: Fyllning av polystyren och ramen är uppbyggd av polyurethanbaserad miljöplatta. Hela konstruktionen är vattenbeständig. Var uppmärksam på att vissa tejsorter kan skada målade och fanerade ytor.
Ytor	Massivdörrar finnes med alternativa ytor/ytbehandlingar av högtryckslaminat, fanerade lackade och målade ytor. Se mer under avsnitt 8.
Träkarm	Obehandlad karm och karm med genomsynlig ytbehandling har en träkvalitet utan lagningar och fingerskarv i virkesklass C. Fanerad karm har virkesklass A. Målad karm har virkesklass D. Virkesklass A-D enligt SS 81 73 02 se sid 1:39.
Stålkarm	Karm för ytbehandling på arbetsplats levereras elgalvaniserad. Färdigbehandlad stålkarm ytbehandlas med pulverlack eller våtlack.
Beslag	Se respektive dörrtyp under avsnitt 8.
Typgodkännande	JELD-WEN brand- och ljudisolerande dörrar är typgodkända av SITAC AB.
Garanti	2 års garanti mot fabriktionsfel. Detta förutsätter naturligtvis att JELD-WENs monterings- och skötselansvisningar följs.
Rengöring/underhåll	Se Skötselansvisningar sid 11:8, 11:9.
Justering	<p>Till ofalsad/underfalsad dörr: Gångjärnen har en horisontell slits i dörrbladsdelen, där man kan företa en enkel höjjustering:</p> <ol style="list-style-type: none"> 1) Lyft dörrbladet ca 8 mm (skall ej lyftas av). 2) Placera en eller flera justeringsbrickor typ 249-8,5 in genom slitsen. Se fig. 1. (Gärna insmorda med vaselin eller liknande). 3) Sänk dörren igen, och justeringsbrickan faller på plats i toppen av gångjärnet. <p>Samtliga gångjärn skall justeras samtidigt. Justeringsbrickan finns att köpa i tjocklekarna 1,0 och 1,5 mm. Finns hos bygg- och järnfackhandeln.</p> <p>Till överfalsad dörr samt gångjärn i stålkarmar: Gångjärnet har en Torxskruv (T15) i underkant karmdel som kan höjas eller sänkas max 2 mm.</p> <p>Justera skruven medsols eller motsols tills önskad höjd på dörrbladet erhållits. Se fig 2. Var noga med att alla gångjärn justerats lika mycket.</p>
Slutbleck:	Efter en tids användning kan tätningssliten ha pressats samman så att dörren känns lite glapp. Detta justeras genom att justertungan i slutblecket böjes ut med en skruvmejsel.
Alternativt slutbleck:	Dörrens täthet kan vid behov justeras i slutblecket. Lossa slutbleckets båda justerskruvar och justera så dörrbladet blir tätt mot karmen. Spänn därefter skruvarna noga.
Lås Säkerhetsdörrar / Tamburdörrar:	Om dörren levereras med 2 låsenheter är det huvudlåset som skall låsas för att säkerhetsklassen ska uppfyllas. Extralåset anses som en extra säkerhet, men påverkar ej säkerhetsklassen. Det är viktigt att dörren hålls på plats i karmen av tryckeskolven, och ej av regelkolven eftersom dörren då tappas en del av sina ljudreducerande egenskaper.

Till ofalsad/underfalsad dörr

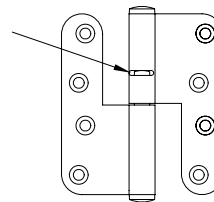

Till överfalsad dörr

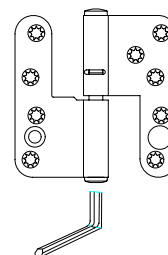

Stålkarmsgångjärn

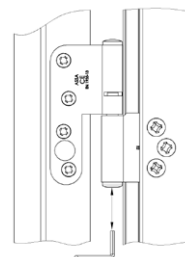

Slutbleck

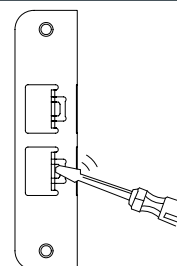

Alternativt slutbleck

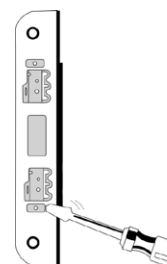

Förvaltning drift och underhåll

Ytterdörrar

Produktfakta	Ytterdörrarna levereras enligt följande specifikation. Miljövarudeklarationer återfinnes i separat dokument på vår hemsida www.jeld-wen.se	
Dörrblad	<p>ADVANCE-LINE: Stomme av fiberplattor med heltäckande aluminiumplåtar på båda sidor. Dörrbladstjocklek ca 60 mm. Målade dörrar: Syrahärdande lackfärg med hög utomhusbeständighet, glansvärde ca 20.</p> <p>Fanérade dörrar: Ytbehandling sker med en ej filmbildande träolja som har goda träkonserverande egenskaper och skyddar ytan mot olika slags väderlekspåkänningar.</p> <p>Clever-line: Stomme av polystyren cellplast med heltäckande aluminiumplåtar på båda sidor. Dörrbladstjocklek ca 60 mm. Syrahärdande lackfärg med hög utomhusbeständighet, glansvärde ca 20.</p> <p>Karm/sidoljus: 105 mm karm. Klarlackad hårdträtröskel i kombination med aluminiumbrygga klarar handikappkraven.</p>	
Beslag	Se avsnitt 7.	
Egenskaper	Se respektive dörrtyp på sidorna 7:3, 7:4, 7:5, 7:6.	
Garanti	2 års garanti mot fabriktionsfel och 15 års formgaranti på ADVANCE-LINE samt 10 års formgaranti på clever-line. Detta förutsätter att våra underhålls- och skötselavvisningar följes.	
Rengöring/ Skötsel	Se skötselavvisningar sid 11:5 och 11:6.	
Justering	Gångjärn ADVANCE-LINE:	<p>Classic och Function: Justering av dörren i höjded kan utföras med hjälp av insexnyckel.</p> <p>För att justera dörren i sidled lossas bakkantssäkring och monterings-skruvorna.</p> <p>Dörren kan justeras i sidled med hjälp av gångjärnets sidojusterskruvar. Sist skruvas bakkantssäkringen och monterings-skruvorna fast (se skiss).</p> <p>Character: Dörrarna är försedda med dolda gångjärn som är justerbara i höjded, sidled samt djupled, se bild.</p>
	Gångjärn clever-line:	<p>Finjustering av dörren i höjd- och sidled utföres på gångjärnet, enligt bild.</p> <p>Var uppmärksam på att båda gångjärnen ska bära lika mycket. Glöm inte att lossa/skruva åt låsskruvorna före och efter justering. (Se skiss.)</p>
	Slutbleck: ADVANCE-LINE	<p>Dörrens täthet kan vid behov justeras i slutblecket. Lossa slutbleckets båda justerskruvar och justera så dörrbladet blir tätt mot karmen. Spänn därefter skruvarna noga.</p>
	Slutbleck clever-line:	<p>Efter en tids användning kan tätnings-listen ha pressats samman så att dörren känns lite glapp.</p> <p>Detta justeras genom att justertungan i slutblecket böjes ut med en skruvmejsel.</p>

Gångjärn ADVANCE-LINE – Classic/Function/Ek

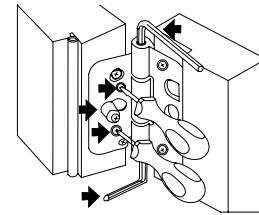

Gångjärn ADVANCE-LINE – Character

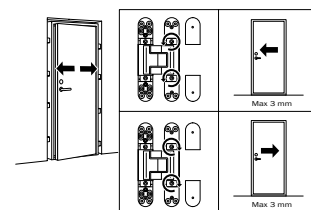
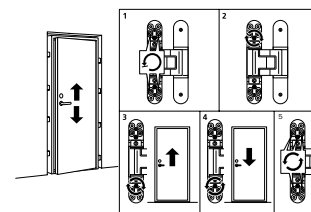
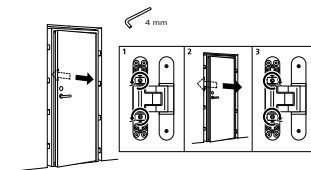

Gångjärn clever-line

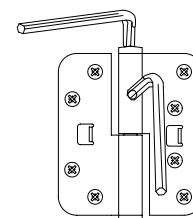

Slutbleck clever-line ADVANCE-LINE

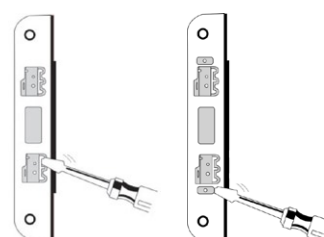

11:23

Förvaltning drift och underhåll

Obehandlad varm- och Kallförrådsdörr

Produktfakta	Ytterdörrarna levereras enligt följande specifikation. Miljövarudeklarationer återfinnes i separat dokument på vår hemsida www.jeld-wen.se	
Dörrblad	Kallförrådsdörr: Stomme med ramträ av furu samt rockwoldisolering, utsida av obehandlad furupanel samt insida av obehandlad plywood. Dörrbladtjocklek 47 mm. Varmförrådsdörr: Stomme med ramträ av furu samt Isolering av polystyren cellplast med heltäckande aluminiumplåtar på båda sidor, ytan utgörs av på utsidan av spårfräst plywood och insidan med slät plywood. Dörrbladtjocklek 47 mm.	
Karmar/trösklar	Kallförrådsdörr: 105 mm obehandlad furukarm med obehandlad furutröskel. Varmförrådsdörr: 105 mm obehandlad furukarm med värmebehandlad hårdträtröskel.	
Beslag	Se avsnitt 8.	
Garanti	2 års garanti mot fabriktionsfel. Detta förutsätter att våra underhålls- och skötselavvisningar följes.	
Rengöring/ Skötsel	Se skötselavvisningar sid 11:5 och 11:6.	
Justering	Gångjärn:	Finjustering av dörrhöjden utföres på gångjärnet med hjälp av insexnyckel. Var uppmärksam på att båda gångjärnen ska bära lika mycket. Glöm inte att lossa/skruva åt låsskruven före och efter justering. (Se skiss.)
	Slutbleck:	Dörrrens täthet kan vid behov justeras i slutblecket. Detta justeras genom att justertungan i slutblecket böjes ut med en skruvmejsel.

Gångjärn varm- och kallförrådsdörr

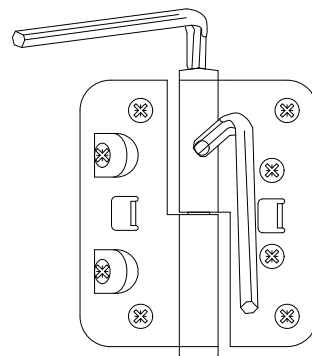

Slutbleck

